

PHILIPS
RESPIRONICS

DreamStation

Pro

Auto

Expert



Manuel d'utilisation

Table des matières

Utilisation prévue.....	1
Important.....	1
Avertissements.....	1
Mises en garde.....	2
Contre-indications.....	2
Signification des symboles.....	3
Composants du système.....	3
Pour contacter Philips Respironics.....	3
Vue d'ensemble du système.....	4
Installation/remplacement des filtres à air.....	5
Positionnement de l'appareil.....	6
Alimentation de l'appareil.....	6
Connexion du circuit respiratoire.....	7
Navigation dans les écrans de l'appareil.....	8
Mise en marche de l'appareil.....	8
Navigation dans le menu (traitement activé) et réglages d'humidification en option.....	9
Fonction de rampe.....	9
Navigation dans le menu (traitement désactivé).....	10
Technologie sans fil <i>Bluetooth</i>	14
Contrôle du masque.....	15
Suivi du sommeil.....	15
Compensation d'altitude.....	15
Alertes de l'appareil.....	16
Dépannage.....	20
Accessoires.....	22
En voyage.....	23
Nettoyage de l'appareil.....	24
Nettoyage ou remplacement des filtres.....	24
Nettoyage du tuyau.....	24
Révision.....	24
Remarques supplémentaires.....	25
Caractéristiques techniques.....	26
Mise au rebut.....	27
Informations CEM.....	27
Garantie limitée.....	29

Utilisation prévue

Les systèmes DreamStation Philips Respironics délivrent un traitement par pression positive pour l'apnée obstructive du sommeil (AOS) aux patients de plus de 30 kg à respiration spontanée. Ils sont destinés à une utilisation à domicile ou dans un environnement hospitalier/institutionnel.

Important

L'appareil ne doit être utilisé que sur prescription médicale. Votre prestataire de soins à domicile effectue les réglages de pression et les configurations de l'appareil, accessoires inclus, en fonction de la prescription de votre professionnel de santé.

Divers accessoires sont disponibles pour rendre le traitement de l'AOS avec le système DreamStation aussi pratique et confortable que possible. Pour bénéficier d'un traitement efficace et sans danger, utilisez uniquement des accessoires Philips Respironics.

Avertissements

Un avertissement indique la possibilité de blessures pour le patient ou l'opérateur.

- Ce manuel sert de référence. Les instructions qu'il contient ne sont pas destinées à remplacer celles du professionnel de santé en ce qui concerne l'utilisation de l'appareil.
- L'opérateur doit lire et comprendre l'intégralité de ce manuel avant d'utiliser l'appareil.
- Cet appareil n'est pas conçu pour la réanimation.
- Cet appareil doit uniquement être utilisé avec les masques et les connecteurs recommandés par Philips Respironics ou par le professionnel de santé ou le thérapeute respiratoire. Un masque ne doit être utilisé que si l'appareil est sous tension et fonctionne correctement. Les orifices d'expiration associés au masque ne doivent jamais être bloqués. **Explication de l'avertissement :** L'appareil est destiné à être utilisé avec des masques ou des connecteurs spéciaux dotés d'orifices d'expiration assurant la circulation d'air en continu hors du masque. Lorsque l'appareil est sous tension et fonctionne correctement, l'air frais reçu de l'appareil chasse l'air exhalé par l'orifice d'expiration du masque. Par contre, si l'appareil ne fonctionne pas, de l'air frais n'est pas fourni en suffisance via le masque et de l'air expiré risque d'être à nouveau inspiré.
- Si vous utilisez un masque naso-buccal (couvrant la bouche et le nez), celui-ci doit être muni d'une valve de sûreté à entraînement.
- La source d'alimentation en oxygène utilisée avec cet appareil doit être conforme aux réglementations locales relatives à l'oxygène médical.
- L'oxygène favorise la combustion. L'oxygène ne doit pas être utilisé en présence de personnes qui fument ni d'une flamme nue.
- En cas d'utilisation d'oxygène, mettez l'appareil en marche avant d'activer l'arrivée d'oxygène. Fermez l'arrivée d'oxygène avant d'éteindre l'appareil. Cela empêche l'accumulation d'oxygène dans le système. **Explication de l'avertissement :** Quand l'appareil n'est pas en marche et que le débit d'oxygène fonctionne, l'oxygène acheminé dans les tuyaux peut s'accumuler dans l'appareil et risquer de provoquer un incendie.
- Lors de l'utilisation d'oxygène avec ce système, une valve de pression Philips Respironics doit être intégrée au circuit patient, entre l'appareil et la source d'oxygène. La valve de pression permet d'empêcher le reflux de l'oxygène du circuit patient dans l'appareil lorsque celui-ci est sous tension. La non-utilisation de la valve peut provoquer un risque d'incendie.
- Ne connectez pas l'appareil à une source d'oxygène non régulée ou à haute pression.
- N'utilisez pas cet appareil en présence de mélanges anesthésiques inflammables en combinaison avec de l'air ou de l'oxygène ni en présence d'oxyde nitreux.
- Ne connectez pas l'appareil à proximité d'une source de vapeurs toxiques ou nocives.
- N'utilisez pas cet appareil à une température ambiante supérieure à 35 °C. Si l'appareil est utilisé à une température supérieure à 35 °C, la température du flux d'air risque de dépasser 43 °C, ce qui pourrait provoquer une irritation ou des lésions des voies respiratoires.
- N'utilisez pas l'appareil sous la lumière directe du soleil ou à proximité d'un appareil de chauffage, car cela risquerait d'augmenter la température de l'air expulsé par l'appareil.
- Contactez votre professionnel de santé en cas de réapparition des symptômes d'apnée du sommeil.
- Si vous constatez des changements inexplicables au niveau des performances de l'appareil, si l'appareil émet des bruits inhabituels ou forts, tombe ou est mal manipulé, si de l'eau s'infiltré dans le boîtier ou si le boîtier est cassé, débranchez le cordon d'alimentation et cessez d'utiliser l'appareil. Contactez votre prestataire de soins à domicile.
- Les réparations et réglages doivent impérativement être confiés à un technicien agréé par Philips Respironics. Des réparations ou des réglages non agréés risquent de provoquer des lésions, d'annuler la garantie ou de provoquer des dommages coûteux.
- N'utilisez aucun accessoire, pièce amovible et matériau non préconisé par Philips Respironics. Des pièces ou accessoires incompatibles peuvent entraîner une baisse de performance.
- Utilisez uniquement les câbles et accessoires agréés. Une mauvaise utilisation peut affecter les performances de la CME et doit être évitée.
- L'association américaine HIMA (Health Industry Manufacturers Association) recommande de maintenir une séparation minimale de 15 cm entre un téléphone sans fil et un pacemaker pour éviter des interférences potentielles avec le pacemaker. La communication Bluetooth intégrée au DreamStation doit être considérée ici comme un téléphone sans fil.
- Utilisez uniquement les cordons d'alimentation fournis par Philips Respironics pour cet appareil. L'utilisation de cordons d'alimentation qui n'ont pas été fournis par Philips Respironics risque de produire une surchauffe de l'appareil ou de l'endommager, et d'augmenter les émissions ou de réduire l'immunité de l'équipement ou du système.
- L'appareil ne doit pas être empilé sur ou utilisé à proximité d'autres appareils non agréés.
- Évitez de tirer sur le tuyau ou de l'étirer. Cela pourrait entraîner des fuites du circuit.
- Vérifiez que le tuyau n'est pas endommagé ou usé. Jetez et remplacez le tuyau au besoin.

- Inspectez régulièrement les cordons électriques et les câbles pour vérifier qu'ils ne sont pas endommagés ni usés. S'ils sont endommagés, cessez de les utiliser et remplacez-les.
 - Pour éviter toute décharge électrique, débranchez toujours le cordon d'alimentation de la prise murale avant de nettoyer l'appareil. N'immergez PAS l'appareil dans des liquides.
 - Si l'appareil sert à plusieurs personnes (appareil de location, par exemple), il convient de placer un filtre antibactérien à faible résistance entre l'appareil et le tuyau du circuit pour empêcher toute contamination.
 - Veillez à acheminer le cordon d'alimentation jusqu'à la prise sans risque de trébuchement pour les personnes ni d'arrachement par une chaise ou un autre meuble.
 - L'appareil est sous tension lorsque le cordon d'alimentation est branché.
 - Pour un fonctionnement en toute sécurité, l'humidificateur doit toujours être positionné en dessous du raccord reliant le circuit respiratoire au masque. Il doit être positionné à l'horizontale pour fonctionner correctement.
- Remarque :** Reportez-vous à la section « Garantie limitée » de ce manuel pour plus d'informations sur la couverture de la garantie.

Mises en garde

Une mise en garde indique la possibilité de dégâts matériels.

- Les équipements électriques médicaux requièrent des précautions spéciales concernant la compatibilité électromagnétique (CME) et doivent être installés conformément aux informations en matière de CME. Contactez votre prestataire de soins à domicile pour obtenir des informations sur l'installation CME.
- Les équipements de communication RF mobiles peuvent affecter les dispositifs électromédicaux.
- Ne touchez pas les broches des connecteurs identifiés par le symbole d'avertissement ESD (décharges électrostatiques) et n'effectuez pas les connexions sans avoir pris de précautions particulières. Entre autres précautions, suivez les méthodes de prévention de l'accumulation de charges électrostatiques (par ex., climatisation, humidification, revêtements de sol conducteurs, vêtements non synthétiques), en déchargeant votre corps sur le cadre de l'équipement ou du système ou à la terre. Il est recommandé aux personnes qui manipulent cet appareil de bien assimiler, au minimum, ces mesures de précaution dans le cadre de leur formation.
- Avant d'utiliser l'appareil, vérifiez que le cache de la carte SD/la porte d'accès au filtre et la porte d'accès au modem sont fermés lorsque des accessoires tels que le module de liaison ou le modem ne sont pas installés. Reportez-vous aux instructions fournies avec l'accessoire.
- La condensation risque d'endommager l'appareil. Si l'appareil a été exposé à des températures extrêmes (froid ou chaud), laissez-le revenir à température ambiante (température de fonctionnement) avant de commencer le traitement. N'utilisez pas l'appareil en dehors de la plage de températures de fonctionnement indiquée dans les caractéristiques techniques.
- N'utilisez pas de rallonge avec cet appareil.
- Vérifiez que la zone du filtre sur le côté de l'appareil n'est pas bloquée par la literie, des rideaux ou d'autres objets. Pour que le système fonctionne correctement, l'air doit circuler librement autour de l'appareil.
- Ne placez pas l'appareil directement sur un tapis, un tissu ou d'autres matériaux inflammables.
- Ne placez pas l'appareil dans ou sur un récipient pouvant recueillir ou contenir de l'eau.
- Pour fonctionner correctement, l'appareil doit être muni d'un filtre à pollen bleu Philips Respironics en bon état.
- La fumée du tabac peut provoquer une accumulation de goudron à l'intérieur de l'appareil qui risque de compromettre son fonctionnement.
- Des filtres d'entrée sales peuvent entraîner des températures de fonctionnement élevées et nuire au bon fonctionnement de l'appareil. Examinez régulièrement les filtres d'entrée pour vous assurer qu'ils sont propres et intacts.
- N'installez jamais de filtre humide dans l'appareil. Vous devez laisser sécher le filtre nettoyé suffisamment longtemps.
- Vérifiez toujours que le cordon d'alimentation c.c. est correctement branché sur l'appareil avant de l'utiliser. Contactez votre prestataire de soins à domicile ou Philips Respironics pour vérifier si vous disposez du cordon c.c. approprié pour votre appareil.
- Lorsque l'alimentation est obtenue à partir de la batterie d'un véhicule, l'appareil ne doit pas être utilisé lorsque le moteur tourne. Cela pourrait endommager l'appareil.
- Utilisez uniquement un cordon d'alimentation c.c. Philips Respironics et un câble adaptateur de batterie. L'utilisation d'un autre système risque d'endommager l'appareil.

Contre-indications















Lors de l'évaluation des risques et des avantages liés à l'utilisation de cet équipement, le clinicien doit savoir que cet appareil peut générer des pressions pouvant atteindre 20 cm H₂O. Dans le cas de certaines défaillances, une pression maximale de 40 cm H₂O est possible. Des études ont montré que les conditions médicales préexistantes suivantes peuvent constituer des contre-indications à l'utilisation du traitement PPC chez certains patients :

- Maladie bulleuse des poumons
- Hypotension artérielle pathologique
- Contournement des voies supérieures
- Pneumothorax
- Un pneumocéphale a été signalé chez un patient sous traitement par pression positive continue constante nasal. Un traitement PPC doit être envisagé avec prudence chez les patients souffrant de fuites du liquide céphalo-rachidien (LCR), d'anomalies de la lame criblée, d'antécédents de traumatisme crânien et/ou de pneumocéphalie. (Chest 1989; 96:1425 – 1426)

Le recours à un traitement par pression positive continue peut être temporairement contre-indiqué en présence d'une infection au niveau des sinus ou de l'oreille moyenne. Cet appareil ne doit pas être utilisé sur les patients dont les voies respiratoires supérieures sont contournées. Contactez votre professionnel de santé si vous avez des questions au sujet de votre traitement.

Signification des symboles

Les symboles suivants peuvent figurer sur l'appareil, le bloc d'alimentation et les accessoires :

Symbole	Définition	Symbole	Définition
	Consultez les consignes d'utilisation fournies.		Pour le transport aérien. Conforme à la norme RTCA/DO-160G section 21, catégorie M.
	Alimentation secteur		Collecte séparée pour l'équipement électrique et électronique selon la directive européenne 2012/19/UE.
	Alimentation en courant continu		Symbole <i>Bluetooth</i> ®
IP22	Équipement étanche aux gouttes		Cet appareil contient un émetteur RF.
	Attention : consultez les documents joints.	SpO₂	Raccordement de l'oxymètre
	Symbole d'avertissement contre les décharges électrostatiques		Connexion série
	Classe II (double isolation)		Protéger contre les rayons ultraviolets
	Pièce appliquée type BF		Ne pas démonter.
	Pour un usage à l'intérieur uniquement.		

Composants du système

Votre système DreamStation comprend les éléments suivants :

- Appareil
- Manuel d'utilisation
- Sacoche de transport
- Cordon d'alimentation
- Bloc d'alimentation (REF 1118499)
- Carte SD
- Tuyau flexible
- Filtre à pollen bleu réutilisable
- Filtre ultrafin bleu clair jetable (en option)
- Humidificateur (en option)

Remarque : Si l'une des pièces ci-dessus est manquante, contactez votre prestataire de soins à domicile.

Pour contacter Philips Respironics

Si vous rencontrez des difficultés avec cet équipement ou si vous avez besoin d'aide pour l'installation, l'utilisation ou l'entretien de l'appareil ou des accessoires, veuillez contacter votre prestataire de soins à domicile. Pour contacter directement Philips Respironics, appelez le service clientèle de Philips Respironics au +1-724-387-4000 ou au +49 8152 93060. Vous pouvez également utiliser les adresses suivantes :

Respironics, Inc.
1001 Murry Ridge Lane
Murrysville, PA 15668, États-Unis

Respironics Deutschland
Gewerbestrasse 17
82211 Herrsching, Allemagne

Vue d'ensemble du système



Le système DreamStation Pro est un appareil de thérapie par pression positive continue conçu pour le traitement de l'apnée obstructive du sommeil (AOS). Il peut également délivrer un traitement CPAP-Check. Le système DreamStation Auto et le système DreamStation Expert peuvent aussi délivrer un traitement CPAP-Check et PPC Auto. Votre prestataire de soins à domicile choisira les réglages de pression appropriés pour vous.

Divers accessoires sont disponibles pour rendre le traitement qui vous a été prescrit aussi pratique et confortable que possible. La fonction de rampe vous permet de réduire la pression lorsque vous essayez de vous endormir. La pression d'air augmente progressivement jusqu'à atteindre celle prescrite dans le cadre du traitement. La fonction de confort Flex assure en outre un relâchement de la pression lorsque vous expirez durant le traitement.

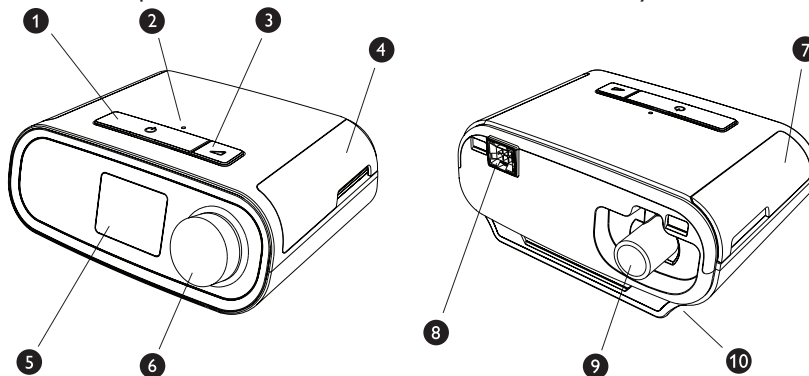
Plusieurs accessoires sont également disponibles pour une utilisation conjointe avec l'appareil. Contactez votre prestataire de soins à domicile pour l'achat de tout accessoire non fourni avec ce système.



Cette figure illustre certaines fonctions de l'appareil décrites dans le tableau suivant.

N°	Fonction de l'appareil	Description
1	Bouton Marche/Arrêt du traitement 	Démarre et arrête le débit du traitement. Si le voyant du bouton Marche/Arrêt du traitement clignote, cela peut signifier que vous avez un message en attente. Appuyez sur le bouton ou tournez-le pour afficher le message.
2	Capteur de lumière ambiante	Détecte le niveau de lumière de la pièce et ajuste la luminosité de l'écran d'affichage.
3	Bouton Rampe 	Active la fonction de rampe pendant le traitement.
4	Porte d'accès à la carte SD et au filtre	Cette porte se soulève pour accéder à la carte SD et au filtre.
5	Écran d'affichage	Il s'agit de l'interface utilisateur de l'appareil de thérapie.
6	Molette de commande	Tournez la molette pour parcourir les options à l'écran. Appuyez sur la molette pour sélectionner une option.
7	Porte d'accès aux accessoires	Cette porte se soulève pour accéder aux accessoires (en option).
8	Connecteur de l'humidificateur	L'humidificateur se raccorde à l'arrière de l'appareil de thérapie. Le connecteur à broches de l'humidificateur se branche ici.
9	Prise de sortie d'air	Raccordez le tuyau ici.
10	Entrée d'alimentation	Branchez le cordon d'alimentation sur cette prise.

Installation/remplacement des filtres à air

Mise en garde : Pour fonctionner correctement, l'appareil doit être muni d'un filtre à pollen bleu Philips Respironics en bon état.

L'appareil est équipé d'un filtre à pollen bleu réutilisable et lavable, ainsi que d'un filtre ultrafin bleu clair jetable. Le filtre bleu réutilisable retient les poussières habituelles et les pollens, tandis que le filtre ultrafin bleu clair assure une filtration plus complète des particules très fines. Le filtre bleu réutilisable doit toujours être en place lors de l'utilisation de l'appareil. Le filtre ultrafin est recommandé pour les personnes sensibles à la fumée du tabac ou à d'autres petites particules.

Le filtre bleu réutilisable est fourni avec l'appareil. Un filtre ultrafin bleu clair jetable peut également être fourni. Si votre filtre n'est pas installé dans l'appareil à sa livraison, vous devez au moins installer le filtre réutilisable avant d'utiliser l'appareil.

Cet appareil inclut un rappel automatique de filtre à air. Tous les 30 jours, l'appareil affiche un message vous rappelant de vérifier les filtres et de les remplacer comme indiqué.

Remarque : Ce message est un rappel uniquement. L'appareil ne détecte pas les performances des filtres et ne peut pas déterminer si un filtre a été nettoyé ou remplacé.

1. Soulevez la porte d'accès au filtre et ouvrez-la complètement. Pour un remplacement, retirez l'ancien ensemble de filtre.

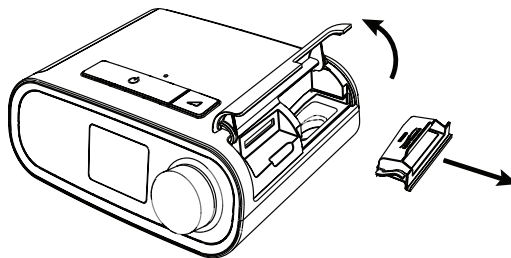

2. Le cas échéant, placez un filtre à pollen bleu réutilisable (1) propre sur un nouveau filtre ultrafin bleu clair jetable (2) en option, puis enclenchez-les fermement.

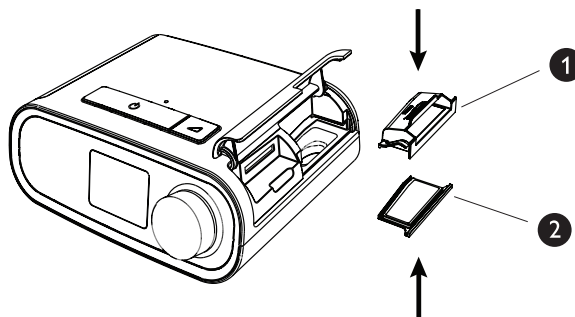

3. Mettez en place le nouvel ensemble de filtre sur le côté de l'appareil de thérapie. Refermez la porte.

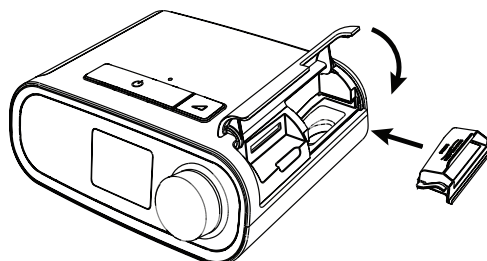

Positionnement de l'appareil

Positionnez l'appareil sur une surface plane et stable, à un endroit que vous pouvez atteindre facilement et plus bas que votre position pour dormir. Veillez à ne pas placer l'appareil à proximité d'un équipement de chauffage ou de refroidissement (bouches d'air, radiateurs ou climatiseurs, par exemple).

Remarque : Lors du positionnement de l'appareil, assurez-vous que le câble d'alimentation est accessible car la coupure de l'alimentation est le seul moyen pour mettre l'appareil hors tension.

Mise en garde : Vérifiez que la zone du filtre sur le côté de l'appareil n'est pas bloquée par la literie, des rideaux ou d'autres objets. Pour que le système fonctionne correctement, l'air doit circuler librement autour de l'appareil.

Mise en garde : Ne placez pas l'appareil directement sur un tapis, un tissu ou d'autres matériaux inflammables.

Mise en garde : Ne placez pas l'appareil dans ou sur un récipient pouvant recueillir ou contenir de l'eau.

Alimentation de l'appareil

Pour utiliser l'appareil sur l'alimentation secteur, procédez comme suit :

1. Branchez la fiche du cordon d'alimentation secteur (inclus) sur la prise d'alimentation électrique (également incluse).
2. Branchez l'extrémité à ergots du cordon d'alimentation secteur sur une prise électrique non commandée par un interrupteur mural.

Remarque : Un exemple est illustré ici. La prise électrique secteur et le cordon d'alimentation peuvent varier.

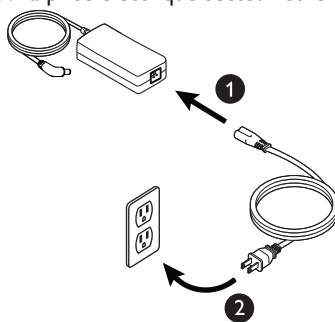

3. Branchez le connecteur du cordon d'alimentation à la prise située sur le côté de l'appareil.

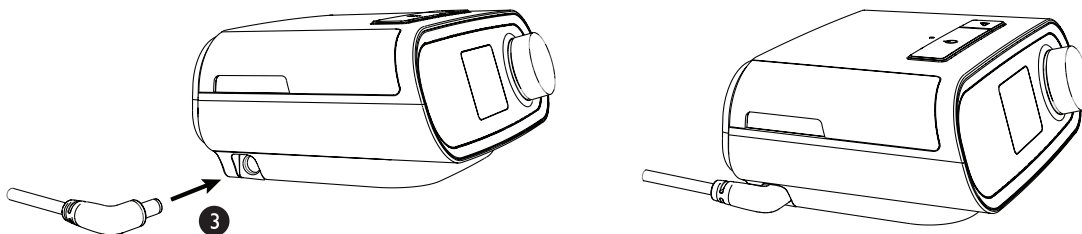

4. Vérifiez que la fiche située sur le côté de l'appareil, au niveau du bloc d'alimentation et de la prise électrique, est parfaitement insérée. Cela permet de garantir un branchement électrique sécurisé et fiable.

Remarque : si l'icône suivante Vérifier l'alimentation s'affiche à l'écran, répétez l'étape 4.



Important : Pour couper l'alimentation secteur, débranchez le cordon de la prise murale.

Avertissement : Inspectez régulièrement les cordons électriques et les câbles pour vérifier qu'ils ne sont pas endommagés ni usés. S'ils sont endommagés, cessez de les utiliser et remplacez-les.

Mise en garde : N'utilisez pas de rallonge avec cet appareil.

Connexion du circuit respiratoire

Pour utiliser l'appareil et assembler le circuit respiratoire recommandé, vous avez besoin des accessoires suivants :

- Interface Philips Respironics (masque nasal ou naso-buccal, par exemple) avec valve d'expiration intégrée ou interface Philips Respironics avec dispositif d'expiration séparé (tel que le Whisper Swivel II)
- Tuyau flexible Philips Respironics de 1,83 m
- Harnais Philips Respironics (pour le masque)

Pour brancher le circuit respiratoire à l'appareil, procédez comme suit :

1. Branchez le tuyau flexible sur la sortie d'air à l'arrière de l'appareil de thérapie. Alignez le connecteur (1) situé en haut du tuyau chauffant avec le haut de la prise de sortie d'air située à l'arrière de l'appareil.

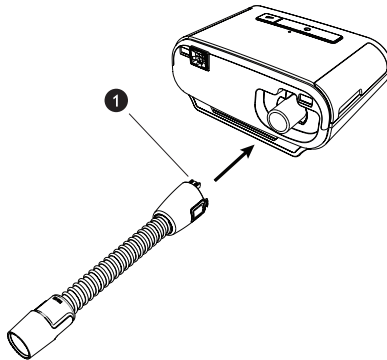

2. Appuyez sur le tuyau pour le mettre en place sur la prise de sortie d'air jusqu'à ce que les languettes situées sur le côté du tuyau se clipsent en place dans les fentes situées sur le côté de la prise de sortie.

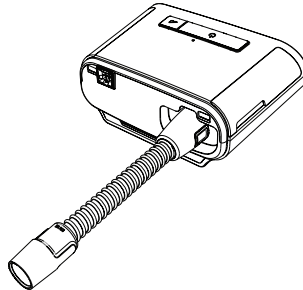

Remarque : Si vous utilisez un tuyau standard (non illustré) à la place d'un tuyau chauffant, faites simplement glisser le tuyau sur la prise de sortie d'air de l'appareil de thérapie.

Remarque : Si vous utilisez le tuyau de 12 mm en option, un adaptateur est nécessaire pour la connexion à l'appareil de thérapie.

Remarque : Si nécessaire, branchez un filtre antibactérien à la sortie d'air, puis connectez le tuyau flexible à la sortie du filtre antibactérien. L'utilisation d'un filtre antibactérien peut affecter les performances de l'appareil. L'appareil reste toutefois opérationnel et délivre le traitement.

3. Branchez le tuyau au masque. Pour connaître le positionnement approprié, reportez-vous aux instructions fournies avec votre masque.

Avertissement : Évitez de tirer sur le tuyau ou de l'étirer. Cela pourrait entraîner des fuites du circuit.

Avertissement : Vérifiez que le tuyau n'est pas endommagé ou usé. Jetez et remplacez le tuyau au besoin.

4. Fixez le harnais au masque, si nécessaire. Reportez-vous aux instructions fournies avec le harnais.

Avertissement : Si vous utilisez un masque naso-buccal (couvrant la bouche et le nez), celui-ci doit être muni d'une valve de sûreté à entraînement.

Avertissement : Si l'appareil sert à plusieurs personnes (appareil de location, par exemple), il convient de placer un filtre antibactérien à faible résistance entre l'appareil et le tuyau du circuit pour empêcher toute contamination.



Navigation dans les écrans de l'appareil



L'interface utilisateur de cet appareil vous permet d'ajuster les réglages de l'appareil et d'afficher des informations sur votre traitement. L'interface utilisateur se compose de l'écran et de la molette de commande. Tournez la molette de commande dans l'une ou l'autre direction pour parcourir les options du menu à l'écran.

Remarque : L'écran n'est pas tactile. Vous devez utiliser la molette de commande pour parcourir le menu de l'appareil.

Pour ajuster un réglage :

1. Tournez la molette de commande jusqu'à l'option de menu souhaitée.
2. Appuyez sur la molette de commande pour sélectionner ce réglage.
3. Appuyez sur la molette de commande pour modifier le réglage.
4. Appuyez de nouveau sur la molette de commande pour enregistrer la modification.

Remarque : L'icône de rotation de la molette  à l'écran indique que vous devez tourner la molette pour effectuer une action. L'icône de clic sur la molette  à l'écran indique que vous devez appuyer sur la molette pour effectuer une action.

Remarque : Appuyez sur la molette lorsque la flèche vers le bas  est affichée sur un écran pour accéder à un sous-menu comportant plus d'options de menu. Appuyez sur la molette lorsque la flèche vers le haut  est affichée dans un sous-menu pour revenir au menu principal.

Remarque : Les écrans présentés dans ce manuel sont des exemples pour référence uniquement. Les écrans réels peuvent varier en fonction du modèle de l'appareil et des réglages du prestataire.

Mise en marche de l'appareil

1. Vérifiez que l'appareil est bien alimenté. Le premier écran qui s'affiche est le logo Philips Respironics, suivi de l'écran du modèle de l'appareil, puis de l'écran d'accueil.

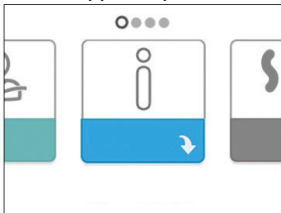

Écran d'accueil

À la première mise sous tension de l'appareil, une fenêtre contextuelle vous invite à régler l'heure de l'appareil. Le réglage par défaut est l'heure GMT (Greenwich Mean Time), mais vous pouvez ajuster l'heure par incréments de 30 minutes pour qu'elle corresponde à votre fuseau horaire. Si vous choisissez d'ignorer ce réglage initial de l'heure, vous pourrez toujours l'ajuster ultérieurement dans le menu « Mes réglages ».

Remarque : Ce réglage de l'heure ne correspond pas à une fonction d'horloge sur l'appareil. Il permet uniquement d'aligner les données de votre traitement pour les rapports de données de votre prestataire.

2. Mettez votre masque. Reportez-vous aux instructions fournies avec le masque.
3. Appuyez sur le bouton Marche/Arrêt du traitement () situé sur le dessus de l'appareil pour activer le débit et commencer le traitement. La pression délivrée s'affiche à l'écran.
4. Vérifiez que le masque ne présente aucune fuite d'air. Si nécessaire, ajustez la position du masque et du harnais jusqu'à arrêter la fuite. Pour plus d'informations, reportez-vous aux instructions fournies avec le masque.
5. Si vous utilisez l'appareil dans un lit avec une tête de lit, essayez de poser le tuyau sur la tête de lit afin de réduire la tension exercée sur le masque.
6. Appuyez à nouveau sur le bouton Marche/Arrêt du traitement pour arrêter le traitement.

Remarque : Pendant le traitement, en cas d'interruption de l'alimentation secteur (coupure de courant), l'appareil revient à l'écran d'accueil une fois l'alimentation rétablie. Vous pouvez reprendre le traitement si nécessaire.

Navigation dans le menu (traitement activé) et réglages d'humidification en option

Lorsque l'appareil délivre un traitement, vous pouvez ajuster les réglages Température circuit ou Humidificateur. Tournez la molette de commande pour sélectionner un réglage. Tournez ensuite la molette pour modifier le réglage.

Remarque : Si vous utilisez l'humidificateur sans le tuyau chauffant, tournez simplement la molette de commande pour modifier le réglage Humidificateur.



Écran Pression du traitement

N°	Fonction	Description
1	Pression du traitement	Affiche la pression délivrée.
2	Réglage Température circuit réglable	Vous pouvez modifier ce réglage entre 0 et 5. Ne s'affiche que lorsqu'un tuyau chauffant en option est raccordé.
3	Réglage Humidificateur réglable	Vous pouvez modifier ce réglage entre 0 et 5. Ne s'affiche que lorsqu'un humidificateur est raccordé.
4	Fonctions activées	Pendant le réglage, certaines fonctions de traitement activées s'affichent ici.

Fonction de rampe

L'appareil est doté d'une fonction de rampe en option que votre prestataire de soins à domicile peut activer ou désactiver. Cette fonction vous permet de réduire la pression d'air lorsque vous essayez de vous endormir, puis de l'augmenter petit à petit jusqu'au niveau qui vous a été prescrit. Vous pouvez ainsi vous endormir plus facilement. Si la fonction de rampe est activée sur votre appareil, après l'activation du débit, appuyez sur le bouton Rampe (📐) situé sur le dessus de l'appareil. Vous pouvez utiliser le bouton Rampe aussi souvent que vous le souhaitez pendant la nuit. Lorsque vous cliquez sur le bouton Rampe, l'écran Thérapie change pour afficher la pression de rampe, et le cercle vert indique l'augmentation progressive de pression.

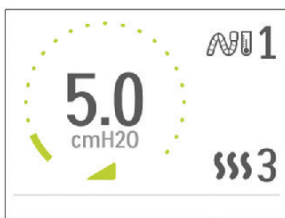

Écran Pression de rampe

Votre appareil comporte deux modes de rampe. Votre prestataire choisira celui qui vous convient le mieux. Le mode de rampe standard augmente la pression de manière fixe. Le mode SmartRamp maintient quant à lui une pression inférieure constante jusqu'à ce que l'appareil détecte que vous avez besoin d'une pression supérieure.

Navigation dans le menu (traitement désactivé)

Dans l'écran d'accueil, vous pouvez parcourir les quatre options suivantes :

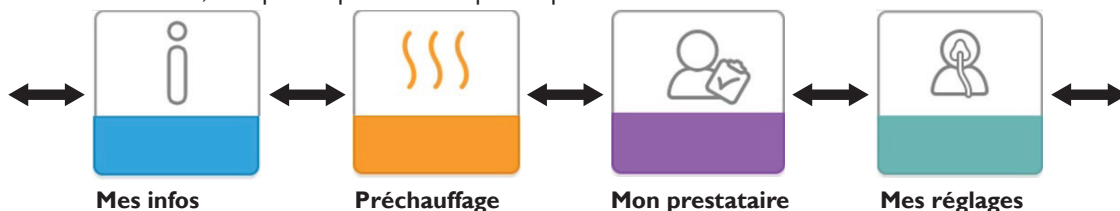

Mes infos : Ce menu fournit des statistiques récapitulatives sur l'utilisation de votre traitement.

Préchauffage : Cette fonction vous permet de préchauffer votre humidificateur pendant 30 minutes avant le début d'une séance de traitement.



Mon prestataire : Ce menu contient des informations que votre prestataire peut vous demander de lire pour mieux vous aider par téléphone.

Mes réglages : Ce menu contient des réglages de confort que vous pouvez ajuster si nécessaire.

Mes infos :



Lorsque vous sélectionnez « Mes infos », vous pouvez consulter les écrans suivants. Vous ne pouvez pas modifier les réglages du menu Info. Ces écrans sont proposés pour référence uniquement. Votre prestataire de soins à domicile peut vous demander régulièrement ces informations.

Icône	Texte	Description
	Heures thérapie	Cet écran affiche la durée pendant laquelle vous recevez effectivement un traitement au cours du dernier jour. Il affiche également la durée moyenne pendant laquelle vous recevez effectivement un traitement au cours des 7 et 30 derniers jours.
AHI	IAH	Cet écran affiche la valeur des indices d'apnée/hypopnée (IAH) nocturne du dernier jour. Il affiche également la moyenne de ces valeurs IAH nocturnes individuelles au cours des 7 et 30 derniers jours. Cet écran ne s'affiche que si votre prestataire de soins à domicile l'a activé.
	Mise en place du masque	Cet écran affiche la valeur « 100 % moins fuite importante ». « Fuite importante » correspond au pourcentage de temps pendant lequel la fuite du masque était si importante que l'appareil n'était pas en mesure d'identifier précisément les événements respiratoires. Il affiche la valeur du dernier jour, ainsi que les valeurs des 7 et 30 derniers jours. Cet écran ne s'affiche que si votre prestataire de soins à domicile l'a activé.
Periodic Breathing	Respiration périodique	Cet écran affiche le pourcentage de temps de respiration périodique. Il affiche la valeur du dernier jour, ainsi que les valeurs des 7 et 30 derniers jours. Si vous constatez une augmentation importante du pourcentage de temps de respiration périodique ici, contactez votre prestataire de soins à domicile pour obtenir de l'aide. Cet écran ne s'affiche que si votre prestataire de soins à domicile l'a activé.
90% Pressure	Pression 90 %	Cet écran affiche la valeur nocturne de la pression 90 % du dernier jour. Il affiche également la moyenne de ces valeurs de pression 90 % nocturnes individuelles au cours des 7 et 30 derniers jours. Disponible uniquement sur les appareils Auto.

Préchauffage :



Écran Préchauffage Marche

Écran Préchauffage Arrêt

En cas d'utilisation d'un humidificateur, l'appareil peut préchauffer le réservoir d'eau pendant 30 minutes avant de démarrer le traitement. Pour activer le mode de préchauffage, la turbine doit être arrêtée et un humidificateur doit être raccordé. Lorsque vous sélectionnez « Préchauffage », vous pouvez tourner la molette de commande pour sélectionner « MAR » ou « ARR ». Appuyez de nouveau sur la molette de commande pour sélectionner. Pendant le préchauffage de 30 minutes, vous pouvez toujours utiliser la molette de commande pour sélectionner d'autres options de menu dans l'écran d'accueil.

Remarque : Cet écran ne s'affiche que lorsqu'un humidificateur est raccordé.

Mon prestataire :



Lorsque vous sélectionnez « Mon prestataire », vous pouvez consulter les écrans suivants. Vous ne pouvez pas modifier les réglages du menu Prestataire. Ces écrans sont proposés pour référence uniquement. Votre prestataire de soins à domicile peut vous demander régulièrement ces informations.







Icône	Texte	Description
	Infos de l'appareil	Cet écran affiche des informations sur votre appareil de thérapie : numéro de série, modèle et version du logiciel.
	Infos du prestataire	Cet écran affiche les informations de contact de votre prestataire si elles ont été chargées sur votre appareil.
	Rapport	Cet écran affiche le nombre total d'heures de traitement de l'appareil, le nombre total de la turbine, le nombre total de jours d'utilisation lorsque les séances sont supérieures à 3 heures et un numéro de contrôle de conformité utilisé par votre prestataire de soins à domicile pour confirmer que les données que vous avez fournies proviennent bien de cet écran.
A-TRIAL	A-Trial	Si le mode Auto-Trial est disponible, cet écran affiche Jours: xx/xx (où xx/xx est le nombre de jours d'essai terminés sur le nombre de jours cumulés d'essai sélectionnés).
	Charger	Vous permet de passer un appel modem lorsqu'un modem cellulaire ou un accessoire Wi-Fi en option est installé. La force du signal est indiquée en haut à droite de cet écran. Une fois le chargement modem terminé, l'écran affiche une coche verte et le texte « Terminé » pour indiquer que le chargement a réussi, ou un X rouge et le texte « Échec » pour indiquer que le chargement a échoué. Si le chargement échoue, relancez-le ou contactez votre prestataire santé à domicile si le problème persiste. Cet écran est verrouillé si le modem est éteint.







Icône	Texte	Description
	Contrôle des performances	<p>Votre appareil inclut un outil d'auto-diagnostic appelé « Contrôle des performances ». Cet outil peut évaluer votre appareil pour certaines erreurs. Il vous permet également de partager des réglages clés de l'appareil avec votre prestataire de soins à domicile. Utilisez le contrôle des performances lorsque votre prestataire de soins à domicile vous le demande.</p> <p>À la fin du scan, l'écran affiche une coche verte si aucun problème n'a été détecté. Si l'appareil affiche un « X » rouge, contactez votre prestataire de santé à domicile pour obtenir de l'aide.</p>

Mes réglages :



Lorsque vous sélectionnez « Mes réglages », vous pouvez consulter les écrans suivants. Vous pouvez modifier les réglages du menu de configuration. Ces écrans ne s'affichent que s'ils sont disponibles et activés sur votre appareil.

Icône	Texte	Description
	Rampe	Affiche la pression de début de la rampe. Vous pouvez augmenter ou réduire la pression de début de rampe par incréments de 0,5 cm H ₂ O.
	Durée de rampe	Lorsque vous définissez le paramètre Durée de rampe, l'appareil augmente la pression à partir de la valeur définie dans l'écran Rampe jusqu'à la pression de traitement réglée pour la durée indiquée ici.
FLEX	Flex	<p>Vous permet d'ajuster le niveau de relâchement de la pression d'air ressenti lors de l'expiration durant le traitement. Votre prestataire de soins à domicile peut activer ou désactiver cette fonctionnalité. Lorsque votre prestataire active la fonction Flex, un niveau est déjà réglé pour vous sur l'appareil. Vous pouvez augmenter ou réduire le réglage entre 1 et 3. Le réglage « 1 » offre un faible relâchement de pression, tandis que les réglages plus élevés fournissent un relâchement de pression croissant.</p> <p>Remarque : Si une icône de verrouillage  s'affiche sur cet écran, cela signifie que votre prestataire a verrouillé ce réglage et que vous ne pouvez pas le modifier.</p>
	Humidification	Affiche le mode d'humidification utilisé. Vous avez le choix entre une humidification fixe ou adaptative. Si un tuyau chauffant est utilisé, ce dernier passe automatiquement en mode Humidification circuit chauffant. Une icône de verrouillage  s'affiche en regard du réglage du mode pour indiquer que, tant que le tuyau chauffant est raccordé à l'appareil, ce mode ne peut pas être modifié. Les réglages de la plaque de l'élément chauffant et de la température du tuyau peuvent toutefois être ajustés dans l'écran Thérapie de l'appareil.
	Type de masque	<p>Ce réglage vous permet de sélectionner le réglage de résistance Type de masque approprié (également appelé Contrôle de résistance System One) pour votre masque Philips Respironics. Cette fonctionnalité permet à l'appareil d'ajuster le niveau de compensation de pression correspondant à votre masque. Reportez-vous à l'emballage de votre masque pour connaître son réglage de résistance. Contactez votre prestataire de soins à domicile si vous ne trouvez pas ce réglage de résistance pour votre masque.</p> <p>Remarque : Si une icône de verrouillage  s'affiche sur cet écran, cela signifie que votre prestataire a verrouillé ce réglage et que vous ne pouvez pas le modifier.</p>

Icône	Texte	Description
	Type de circuit	<p>Ce réglage vous permet de sélectionner le tuyau de diamètre correct que vous utilisez avec l'appareil. Vous avez le choix entre (22) pour le tuyau Philips Respironics de 22 mm, (15) pour celui de 15 mm et (12) pour celui de 12 mm en option. Lorsque vous utilisez le tuyau chauffant, l'appareil règle automatiquement le type de tuyau correct (15H) et vous ne pouvez pas le changer.</p> <p>Remarque : Le tuyau est identifié sur le brassard par le symbole d'identification du tuyau : 12, 15, 22 ou 15H.</p> <p>Remarque : Si une icône de verrouillage  s'affiche sur cet écran, cela signifie que votre prestataire a verrouillé ce réglage et que vous ne pouvez pas le modifier.</p>
	Langue	<p>Cette fonctionnalité permet de choisir la langue de l'interface. Vous avez le choix entre : anglais, allemand, espagnol, français, italien, portugais (Brésil), danois, finnois, norvégien ou suédois. Vous pouvez également désactiver (0) la langue. L'appareil n'affiche alors que des icônes sur l'interface.</p>
	Contrôle du masque	<p>Cette fonctionnalité vous permet de contrôler que votre masque est bien adapté avant de commencer le traitement. Ceci est réalisé en mesurant la quantité de fuite.</p>
	Modem	<p>Vous permet d'éteindre temporairement le modem ou de le rallumer. Lorsque le modem est éteint, il se rallume automatiquement au bout de 3 jours. Ne s'affiche que si un modem est installé.</p>
	Bluetooth	<p>Vous permet d'activer et de désactiver la fonctionnalité Bluetooth. Vous permet également de supprimer l'appairage avec un appareil Bluetooth compatible.</p>
	Heure	<p>Vous permet de régler l'heure. Le réglage par défaut est l'heure GMT (Greenwich Mean Time), mais vous pouvez ajuster l'heure par incréments de 30 minutes pour qu'elle corresponde à votre fuseau horaire.</p> <p>Remarque : Ce réglage de l'heure ne correspond pas à une fonction d'horloge sur l'appareil. Il permet uniquement d'aligner les données de votre traitement pour les rapports de données de votre prestataire.</p>

Technologie sans fil *Bluetooth*[®]

Votre appareil est équipé de la technologie sans fil *Bluetooth*, qui permet de transférer les données de votre appareil de thérapie vers DreamMapper. DreamMapper est un système mobile et basé sur le Web conçu pour aider les patients souffrant d'une apnée obstructive du sommeil (AOS) à améliorer leur expérience de traitement du sommeil.

Appairage de votre appareil de thérapie avec votre appareil mobile *Bluetooth*

Remarque : Vous ne pouvez appairer votre appareil de thérapie qu'avec un seul appareil mobile à la fois.

Remarque : L'appairage fonctionne mieux lorsque votre appareil de thérapie et l'appareil mobile se trouvent dans la même pièce.

Remarque : La version actuelle de DreamMapper vous guidera au cours de ces instructions.

Remarque : Après le lancement de l'appairage, vous disposez de 30 secondes pour terminer la configuration. Au-delà de ce délai, l'opération est automatiquement annulée.

Procédez comme suit pour appairer manuellement avec votre téléphone mobile ou tablette.

1. Alors que votre appareil de thérapie est sous tension et que la turbine est à l'arrêt, lancez la configuration *Bluetooth* depuis l'application mobile DreamMapper.
2. Si vous devez sélectionner dans une liste d'appareils *Bluetooth* disponibles, l'appareil de thérapie correspond à « PR BT XXXX » (XXXX correspondant aux quatre derniers chiffres du numéro de série indiqué sur votre appareil de thérapie).
3. Vous devrez confirmer l'appairage en utilisant l'une des deux méthodes suivantes :

• Votre appareil mobile peut vous inviter à saisir un code PIN

L'icône suivante s'affichera sur l'écran de votre appareil de thérapie avec le texte « Appairer ? » :



Tournez la molette de commande de l'appareil de thérapie afin de sélectionner « Oui » et appuyez sur la molette de commande. L'appareil de thérapie affiche un code PIN à 6 chiffres. Saisissez ce code PIN sur votre périphérique mobile pour terminer l'appairage.

• Votre appareil mobile peut vous inviter à confirmer le code PIN

L'icône suivante s'affiche sur l'écran de votre appareil de thérapie avec un code PIN à 6 chiffres et le texte « Appairer ? » :



Vérifiez que le code PIN qui est saisi sur l'appareil de thérapie est identique à celui de votre périphérique mobile. Si tel est le cas, tournez la molette de commande de l'appareil de thérapie afin de sélectionner « Oui » et appuyez sur la molette de commande. Acceptez alors le code sur le périphérique mobile pour terminer l'appairage.

Contrôle du masque

La fonctionnalité Contrôle du masque en option peut être activée ou désactivée par votre prestataire de soins à domicile. Cette fonctionnalité vous permet de contrôler que votre masque est bien adapté avant de commencer le traitement. Ceci est réalisé en mesurant la quantité de fuite. Mettez votre masque. Reportez-vous aux instructions de votre masque si nécessaire. Accédez à l'écran Contrôle du masque sous « Mes réglages », puis appuyez sur la molette de commande pour commencer le contrôle.

L'appareil délivre une pression de test pendant que l'écran décompte 40 secondes. Une barre verte signifie que l'ajustement est correct alors qu'une barre rouge signifie qu'une amélioration est nécessaire. Après le test, le traitement normal commence et l'écran affiche une coche verte ou un « X » rouge. La coche verte indique que la fuite détectée permet d'obtenir des performances optimales de l'appareil. Le « X » rouge indique que la fuite peut affecter les performances de l'appareil. Il reste toutefois opérationnel et peut délivrer le traitement.

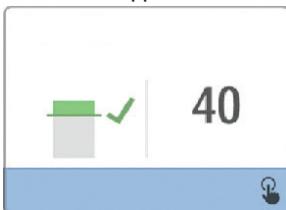

Écran Contrôle du masque

Remarque : Si vous souhaitez améliorer l'ajustement de votre masque, vous pouvez arrêter le traitement, ajuster votre masque, puis relancer la fonction Contrôle du masque. Reportez-vous aux instructions fournies avec votre masque et le harnais pour la procédure d'ajustement appropriée.

Suivi du sommeil

Votre appareil fournit des informations récapitulatives sur l'utilisation de votre traitement chaque fois que le traitement est arrêté. L'écran affiche votre « Résumé sur 3 nuits ». Il affiche votre utilisation nocturne des 3 dernières sessions de sommeil (mesurées par périodes de 24 heures, se terminant chaque jour à midi). La dernière session s'affiche dans la barre à droite et indique le nombre d'heures de sommeil. Une barre verte indique que vous avez dormi plus de 4 heures et une barre jaune indique moins de 4 heures d'utilisation.

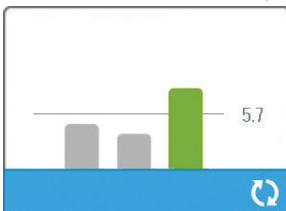

Écran Résumé sur 3 nuits

Compensation d'altitude

Cet appareil compense automatiquement l'altitude jusqu'à 2 300 mètres. Aucun réglage manuel n'est requis.





Alertes de l'appareil







Les alertes de l'appareil sont contextuelles et s'affichent sur l'écran de l'interface utilisateur. 5 types d'alertes sont décrits ici :





- **État** : Ces alertes correspondent à l'écran contextuel.
- **Notification** : Ces alertes incluent l'écran contextuel et un voyant d'alimentation clignotant () situé sur le dessus de l'appareil.
- **Alerte 1** : Ces alertes incluent l'écran contextuel, un voyant d'alimentation clignotant et un bip sonore si affichées. Ces alertes ne se produisent pas pendant le traitement.
- **Alerte 2** : Ces alertes incluent l'écran contextuel, un voyant d'alimentation clignotant et un bip sonore si affichées. Ces alertes peuvent se produire pendant le traitement.
- **État de sécurité** : Ces alertes incluent l'écran contextuel, un voyant d'alimentation clignotant et un bip sonore répétitif.





Remarque : Les alertes d'état s'arrêtent automatiquement au bout de 30 secondes et les écrans contextuels correspondants disparaissent. Toutes les autres alertes doivent être acquittées pour être effacées.

Tableau récapitulatif des alertes : Le tableau suivant résume les alertes.

Alerte	Icône	Type	Description	Cause possible	Action
Transfert de données : Ne retirez pas la carte.		État	Lecture/écriture de carte SD en cours.	N/A	Aucune intervention n'est nécessaire.
Modification acceptée		État	Confirme l'acceptation du changement de prescription ou de mise à niveau de l'appareil.	N/A	Aucune intervention n'est nécessaire.
Pression EZ-Start incrémentée à xx.x		État	S'affiche lorsque le mode EZ-Start est activé et que l'appareil augmente le réglage de la pression de traitement pour la séance suivante.	N/A	Aucune intervention n'est nécessaire.
Oxymétrie : Connexion correcte (icône seulement)	SpO₂ 	État	S'affiche sur l'écran de traitement lorsque la turbine est activée et qu'une bonne connexion est détectée pendant 3 secondes. S'affiche au début du traitement. Cet écran ne s'affiche plus si le capteur digital est retiré puis réappliqué, sauf si le traitement est arrêté puis redémarré.	N/A	Aucune intervention n'est nécessaire.
Appairer ? : 123456 Oui/Non		État	Vous invite à accepter ou à refuser l'appairage avec un appareil <i>Bluetooth</i> compatible. Cet appareil peut être identifié grâce aux chiffres affichés.	N/A	Tournez la molette de commande pour accepter l'appairage (Oui) ou le refuser (Non), puis appuyez sur la molette de commande pour confirmer la sélection.

Alerte	Icône	Type	Description	Cause possible	Action
Carte SD retirée		Notification ou Alerte 2	Indique que la carte SD a été retirée de l'appareil de thérapie et qu'elle n'a pas été réinsérée avant le début de la séance de traitement en cours.	La carte SD n'a pas été réinsérée dans l'appareil.	Réinsérez la carte SD ou cliquez pour effacer l'alerte.
Oxymétrie : Étude réussie (icône seulement)	SpO₂ 	Notification	Vous informe que vous avez atteint au moins 4 heures de traitement et d'utilisation de l'oxymétrie. S'affiche à la fin du traitement.	N/A	Appuyez sur la molette de commande pour acquitter et effacer le message.
Erreur de carte SD : retirez et réinsérez.		Notification	Une erreur de carte SD a été détectée.	L'appareil ne peut pas lire la carte SD. La carte SD présente peut-être un problème, elle a été éjectée pendant une opération d'écriture ou elle n'a pas été correctement insérée.	Retirez la carte mémoire SD et réinsérez-la. Si l'alerte persiste, remplacez par une autre carte ou contactez votre prestataire.
Carte SD pleine.		Notification	La carte SD est pleine.	La carte SD est pleine.	Retirez la carte SD et remplacez-la par une nouvelle, ou contactez votre prestataire pour obtenir une nouvelle carte SD.
Message patient		Notification	Message de votre prestataire.	N/A	Appuyez sur la molette de commande pour acquitter et effacer le message.
Modification refusée		Alerte 1	Un changement de prescription ou de réglage a été refusé.	La modification est manquante ou incorrecte.	Contactez votre fournisseur.
Erreur d'humidification. Contactez le support technique si le problème persiste.		État	Erreur de l'humidificateur (uniquement lorsqu'un humidificateur est présent)	Erreur de la plaque de l'élément chauffant de l'humidificateur ou humidificateur raccordé de manière incorrecte à l'appareil de thérapie	Mettez l'appareil hors tension et débranchez-le de l'alimentation. Débranchez l'humidificateur, vérifiez visuellement que les contacts électriques sont propres, puis rebranchez l'humidificateur et le cordon d'alimentation. Si l'alerte persiste, contactez votre prestataire.

Alerte	Icône	Type	Description	Cause possible	Action
Erreur de circuit chauffant. Contactez le support technique si le problème persiste.		État	Erreur du tuyau chauffant (uniquement lorsqu'un tuyau chauffant est présent).	Le tuyau chauffant a peut-être surchauffé ou est endommagé.	Mettez l'appareil hors tension. Débranchez le tuyau chauffant de l'humidificateur, vérifiez que le tuyau n'est pas recouvert ou obstrué, puis rebranchez-le à l'humidificateur. Si l'alerte persiste, contactez votre prestataire.
Le bloc d'alimentation branché n'est pas compatible avec l'humidification.		Alerte 2	Indique que le bloc d'alimentation branché ne prend pas en charge l'humidification ou le tuyau chauffant.	Alimentation électrique incorrecte.	Remplacez-la par un bloc d'alimentation Philips Respironics DreamStation pouvant prendre en charge l'humidification, ou utilisez l'appareil de thérapie sans humidificateur.
Réparation nécessaire		État de sécurité	Indique une erreur qui passe l'appareil à l'état de sécurité. L'alimentation est maintenue mais le débit est arrêté.	Erreur d'appareil.	Appuyez sur la molette de commande pour arrêter l'alerte. Débranchez l'appareil de l'alimentation. Rebranchez le cordon d'alimentation pour rétablir l'alimentation. Si l'alerte continue de se déclencher, contactez votre prestataire de soins à domicile.
Vérifier l'alimentation		Notification	Indique qu'un bloc d'alimentation non compatible est branché.	Bloc d'alimentation non compatible, ou le cordon d'alimentation n'est pas bien inséré dans l'entrée d'alimentation de l'appareil.	Vérifiez que le cordon d'alimentation est bien inséré dans l'entrée d'alimentation de l'appareil. Vérifiez qu'un bloc d'alimentation Philips Respironics compatible est branché. Remplacez-le par un bloc d'alimentation compatible si nécessaire.
Tension faible		Notification	Tension faible.	Un bloc d'alimentation non compatible est branché.	Vérifiez qu'un bloc d'alimentation Philips Respironics compatible est branché. Remplacez-le par un bloc d'alimentation compatible si nécessaire. Si la batterie est utilisée, vérifiez qu'elle est chargée de manière appropriée.

Alerte	Icône	Type	Description	Cause possible	Action
Arrêt auto		État	S'affiche lorsque le traitement est arrêté par la fonction d'arrêt automatique.	Le masque a été retiré.	Remettez votre masque, vérifiez qu'il est bien ajusté, puis réactivez le débit pour reprendre le traitement.
Entrée obstruée. Vérifier le filtre.		Notification	Voies aériennes obstruées.	Obstruction au niveau de l'entrée de l'appareil.	Vérifiez que l'entrée d'air de l'appareil n'est pas obstruée. Vérifiez que le(s) filtre(s) à air sont bien installés et qu'ils sont propres ; remplacez si nécessaire.
Faible fuite : Vérifier le masque et le tube.		Notification	Voies aériennes obstruées.	Obstruction au niveau du tuyau ou du masque.	Vérifiez que le tuyau n'est pas écrasé ou plié, entraînant une limitation du débit. Vérifiez que le masque est correctement raccordé et qu'il n'est pas obstrué.
Contrôle du masque	N/A	État	S'affiche lorsque la fonction Contrôle du masque est activée dans le menu Patient.	N/A	Cette alerte peut être effacée en appuyant sur la molette de commande. Sinon, elle disparaît au bout de 60 secondes.
Chargement de la langue et redémarrage		État	S'affiche lorsqu'une autre langue est sélectionnée dans le menu.	N/A	Aucune intervention n'est nécessaire. Disparaît une fois l'opération terminée.
Occupé		État	S'affiche lorsque l'appareil est temporairement inaccessible en raison d'un transfert de données.	N/A	Aucune intervention n'est nécessaire.
« Suivi du sommeil »	N/A	État	Affiche l'utilisation en heures des 3 dernières nuits.	N/A	Appuyez sur la molette de commande pour acquiescer et effacer l'écran. Sinon, le message disparaît au bout de 30 secondes.

Dépannage

Votre appareil inclut un outil d'auto-diagnostic appelé « Contrôle des performances ». Cet outil peut évaluer votre appareil pour certaines erreurs. Il vous permet également de partager des réglages clés de l'appareil avec votre prestataire. Utilisez le contrôle des performances lorsque votre prestataire vous le demande.

Le tableau ci-dessous propose une liste des problèmes que vous pouvez rencontrer lors de l'utilisation de l'appareil, ainsi que les solutions possibles.

Problème	Cause	Mesure à prendre
Rien ne se passe lorsque l'appareil est mis sous tension. Le rétroéclairage des boutons ne s'allume pas.	Il n'y a pas d'alimentation au niveau de la prise ou l'appareil est débranché.	Si vous utilisez l'alimentation secteur, vérifiez la prise et assurez-vous que l'appareil est bien branché. Vérifiez que la prise est alimentée en électricité. Vérifiez que le cordon d'alimentation secteur est correctement branché sur la prise d'alimentation et sur l'entrée d'alimentation de l'appareil. Si le problème persiste, contactez votre prestataire de soins à domicile. Renvoyez l'appareil et le bloc d'alimentation à votre fournisseur pour qu'il détermine l'origine du problème. Si vous utilisez l'alimentation c.c., assurez-vous que le cordon d'alimentation c.c. et le câble d'adaptateur de batterie sont bien branchés. Vérifiez la batterie. Vous devez peut-être la recharger ou la remplacer. Si le problème persiste, vérifiez le fusible du cordon d'alimentation c.c. en suivant instructions fournies avec ce dernier. Il peut s'avérer nécessaire de remplacer le fusible. Si le problème persiste, contactez votre prestataire de soins à domicile.
La circulation d'air ne s'active pas.	Il peut y avoir un problème au niveau de la turbine.	Assurez-vous que l'appareil est bien alimenté. Assurez-vous que l'écran d'accueil s'affiche. Appuyez sur le bouton Marche/Arrêt du traitement situé sur le dessus de l'appareil pour activer le débit. Si la circulation d'air ne s'active pas, il y a peut-être un problème au niveau de l'appareil. Contactez votre prestataire de soins à domicile pour obtenir de l'aide.
L'affichage de l'appareil est irrégulier.	L'appareil est tombé, a été manipulé incorrectement ou se trouve dans une zone à fortes interférences électromagnétiques.	Débranchez l'appareil. Remettez l'appareil sous tension. Si le problème persiste, placez l'appareil dans une zone où les interférences électromagnétiques sont plus faibles (par exemple, loin d'équipements électroniques tels que téléphones portables, téléphones sans fil, ordinateurs, téléviseurs, jeux électroniques, sèche-cheveux, etc.). Si le problème persiste, contactez votre prestataire de soins à domicile pour obtenir de l'aide.
La fonction de rampe ne fonctionne pas lorsque vous appuyez sur le bouton Rampe.	Votre prestataire de soins à domicile ne vous a pas prescrit de rampe, ou votre pression de traitement est déjà réglée sur la pression minimale.	Si une rampe ne vous a pas été prescrite, parlez de cette fonction avec votre prestataire de soins à domicile pour savoir s'il changera votre prescription. Si votre prestataire a activé la fonction de rampe mais qu'elle ne fonctionne pas, vérifiez le réglage de la pression dans l'écran Thérapie. Si la pression du traitement est réglée au minimum (4,0 cm H ₂ O), ou si la pression de début de rampe est identique à la pression du traitement, la fonction de rampe ne fonctionne pas. Assurez-vous que le réglage de la rampe est >0.
L'air dans le circuit est beaucoup plus chaud que d'habitude.	Les filtres à air sont peut-être sales. Il est possible que l'appareil soit directement exposé à la lumière du soleil ou se trouve à proximité d'un appareil de chauffage lorsqu'il fonctionne.	Nettoyez ou remplacez les filtres à air. La température de l'air peut varier quelque peu en fonction de la température ambiante. Assurez-vous que la ventilation de l'appareil est adéquate. Éloignez l'appareil de la literie ou de rideaux pouvant bloquer la circulation d'air autour de l'appareil. Veillez à tenir l'appareil éloigné de la lumière directe du soleil et des équipements de chauffage. Si vous utilisez un humidificateur avec l'appareil, vérifiez ses réglages. Reportez-vous aux instructions fournies avec l'humidificateur pour vous assurer que celui-ci fonctionne correctement. Si le problème persiste, contactez votre prestataire de soins à domicile.
La pression du débit d'air est trop élevée ou trop faible.	Le réglage du type de tuyau est peut-être incorrect.	Vérifiez que le réglage du type de tuyau (22 ou 15) correspond au tuyau que vous utilisez (tuyau Philips Respironics 22 ou 15 mm). Si vous utilisez le tuyau chauffant, ce réglage est 15H et vous ne pouvez pas le modifier.

Problème	Cause	Mesure à prendre
Le réglage Température circuit est activé dans l'écran « Mes réglages » mais le tuyau chauffant ne chauffe pas.	Un bloc d'alimentation incorrect est utilisé.	Assurez-vous que le bloc d'alimentation de 80 W est utilisé ou qu'une batterie ou qu'un câble c.c. compatible est utilisé.
Je n'arrive pas à ajuster le réglage Humidificateur chauffant pour le réglage Température du tuyau chauffant.	L'appareil n'est pas sous tension, ou l'humidificateur ou le tuyau chauffant n'est pas correctement raccordé.	Les réglages Humidificateur et Température du tuyau ne peuvent être ajustés que dans l'écran Thérapie MAR. Vérifiez que l'appareil est sous tension et que les réglages apparaissent à droite de l'écran. Ajustez ensuite au confort souhaité. Si l'appareil est sous tension mais que les réglages de l'humidificateur n'apparaissent pas sur l'écran Thérapie MAR, débranchez l'appareil. Vérifiez que les contacts de l'humidificateur et/ou du tuyau chauffant ne sont pas obstrués ou endommagés. Rebranchez ensuite l'humidificateur et/ou le tuyau chauffant, puis remettez l'appareil sous tension. Mettez l'appareil sous tension. Si les réglages n'apparaissent toujours pas, contactez votre fournisseur pour obtenir de l'aide.
L'eau contenue dans le réservoir d'eau vient à manquer avant le matin.	Le réservoir d'eau n'était pas plein au début de la séance. La fuite du masque est trop importante. Les conditions ambiantes sont extrêmement sèches/froides.	Dans la plupart des cas, un réservoir d'eau plein doit suffire pour une session de sommeil classique. De nombreux facteurs peuvent toutefois avoir un impact sur la consommation d'eau, notamment : la température ambiante et l'humidité de votre chambre, les réglages de votre humidificateur et du tuyau chauffant, le niveau de fuite du masque, et la durée de sommeil. Assurez-vous tout d'abord que le réservoir d'eau est rempli jusqu'à la ligne de remplissage maximum au début de la session de sommeil. Vérifiez que votre masque est bien ajusté, et réglez-le si nécessaire pour réduire la fuite du masque à un niveau normal. Vous pouvez utiliser la fonctionnalité Contrôle du masque pour évaluer l'ajustement de votre masque. Vérifiez également que l'appareil, l'humidificateur, les joints d'étanchéité de l'humidificateur et le tuyau sont correctement raccordés et qu'ils ne fuient pas. Vous pouvez également choisir de réduire les réglages de votre humidificateur et/ou tuyau chauffant ou de passer du mode d'humidification Fixe à Adaptative afin d'augmenter la durée de l'eau de votre humidificateur.
J'entends une fuite ou un sifflement provenant de mon appareil de thérapie ou humidificateur (autre qu'une fuite du masque).	La prise d'air de l'appareil de thérapie est peut-être obstruée. L'humidificateur ou le tuyau n'est pas fermement raccordé. Les joints d'étanchéités de l'humidificateur ne sont pas complètement insérés ou sont manquants.	Vérifiez que la prise d'air de l'appareil de thérapie n'est pas obstruée et que les filtres sont propres et correctement insérés. Vérifiez que l'appareil, l'humidificateur et le tuyau sont correctement raccordés et qu'ils ne fuient pas. Vérifiez que les joints d'étanchéité du couvercle de l'humidificateur et que les joints d'étanchéité de la Dry Box sont présents et correctement insérés. Si nécessaire, appuyez légèrement sur le périmètre des joints d'étanchéité pour les réinsérer.
J'ai malencontreusement fait couler de l'eau dans le bac de mon humidificateur.	Le réservoir d'eau était rempli au-delà de la ligne de remplissage maximum.	L'écoulement d'une petite quantité d'eau dans le bac de l'humidificateur n'endommagera pas votre appareil. Un petit écoulement dans l'humidificateur s'évapore dans des conditions normales d'utilisation de l'humidificateur. Une quantité trop importante d'eau dans le bac de l'humidificateur peut toutefois déborder sur la charnière du couvercle de l'humidificateur et abîmer vos meubles. Mettez l'appareil hors tension. Retirez le réservoir d'eau, retirez l'excès jusqu'à ce que le niveau d'eau soit inférieur ou égal à la ligne de remplissage maximum et mettez le réservoir de côté. Séparez l'humidificateur de l'appareil de thérapie et nettoyez l'eau qui a coulé. Lorsque la plaque de l'élément chauffant a refroidi, essuyez l'intérieur de l'humidificateur à l'aide d'un essuie-tout ou d'un chiffon doux. Si nécessaire, séchez le dessous de l'humidificateur et vérifiez que votre table est sèche. Rebranchez l'humidificateur et le bloc d'alimentation, puis réinstallez le réservoir d'eau.

Accessoires

Plusieurs accessoires sont proposés pour votre système DreamStation comme un humidificateur, un modem cellulaire, un accessoire Wi-Fi ou un module de liaison. Contactez votre prestataire de soins à domicile pour plus d'informations sur les accessoires disponibles. Lorsque vous utilisez des accessoires en option, suivez toujours les instructions fournies.

Mise en garde : Ne touchez pas les broches des connecteurs. Veillez à suivre les procédures de précaution contre les décharges électrostatiques lorsque vous effectuez les connexions sur ces connecteurs. Entre autres précautions, suivez les méthodes de prévention de l'accumulation de charges électrostatiques (par ex., climatisation, humidification, revêtements de sol conducteurs, vêtements non synthétiques), en déchargeant votre corps sur la coque de l'équipement ou du système, ou à la terre ou sur un grand objet métallique, et en vous reliant à l'équipement, au système ou à la terre à l'aide d'un bracelet antistatique.

Ajout d'un humidificateur avec ou sans tuyau chauffant

Vous pouvez utiliser l'humidificateur chauffant et le tuyau chauffant avec votre appareil. Vous pouvez vous les procurer auprès de votre prestataire de soins à domicile. Un humidificateur peut réduire la sécheresse et l'irritation nasales en ajoutant de l'humidité à la circulation d'air.

Avvertissement : Pour une utilisation en toute sécurité, l'humidificateur doit toujours être positionné en dessous du raccord reliant le circuit respiratoire au masque. Il doit être positionné à l'horizontale pour fonctionner correctement.

Remarque : Pour des informations complètes sur la configuration de l'humidificateur, consultez le mode d'emploi.

Utilisation de la carte mémoire SD

Le système DreamStation est livré avec une carte mémoire SD insérée dans le logement pour carte mémoire SD situé sur le côté de l'appareil afin d'enregistrer des informations à l'intention de votre prestataire de soins à domicile. Celui-ci peut vous demander de la retirer régulièrement et de la lui envoyer pour évaluation.

Mise à jour du logiciel à l'aide de la carte SD

Pour vérifier la version du logiciel actuellement installée sur votre appareil, accédez au menu Mon prestataire et sélectionnez Infos de l'appareil.

Vous pouvez mettre à jour le logiciel de l'appareil à l'aide de la carte SD. La mise à jour du logiciel peut être effectuée lorsque le traitement n'est pas administré.

1. Insérez une carte SD contenant la nouvelle version du logiciel dans l'appareil. Un écran contextuel s'affiche demandant « Mettre à niveau le logiciel ? »
2. Tournez la molette de commande pour sélectionner Oui, puis appuyez sur la molette de commande pour lancer la mise à niveau. L'icône Occupé s'affiche pendant la mise à niveau. Ne mettez pas l'appareil hors tension.
3. Si la mise à jour logicielle s'est correctement déroulée, l'icône Modification acceptée s'affiche à l'écran. Retirez la carte SD de l'appareil pour redémarrer l'appareil et utiliser le nouveau logiciel.
4. Si une erreur de carte SD est détectée, l'icône Modification refusée s'affiche. Retirez la carte SD et réinsérez-la. Si l'alerte persiste, contactez Philips Respironics au +1-800-345-6443 ou au +1-724-387-4000 pour obtenir une nouvelle carte SD.

Utilisation du module de liaison DreamStation

Le module de liaison peut recevoir des données d'oxymétrie et les transférer à l'appareil de thérapie pour une utilisation à la maison ou en laboratoire. Pour une utilisation en laboratoire, le module de liaison inclut également un port RS-232 (ou « DB9 ») permettant de contrôler l'appareil de thérapie du sommeil DreamStation à distance via un ordinateur.

Remarque : Reportez-vous aux instructions fournies avec le module de liaison pour plus d'informations sur l'installation et le retrait.

Remarque : Aucune alarme SpO₂ n'est disponible.

Remarque : Les données d'oxymétrie ne sont pas affichées.

Pour nettoyer le module, retirez-le de l'appareil de thérapie. Essayez l'extérieur à l'aide d'un chiffon légèrement imbibé d'eau et d'un détergent doux. Laissez-le sécher complètement avant de le remettre en place dans l'appareil de thérapie. Appliquez les instructions de mise au rebut de votre appareil de thérapie au module.

Avvertissements :

- Si vous constatez des changements inexplicables au niveau des performances de l'appareil, si l'appareil est tombé ou a été mal manipulé, si de l'eau s'infiltré dans le boîtier ou si le boîtier est cassé, cessez d'utiliser l'appareil et contactez Philips Respironics pour obtenir de l'aide. Contactez votre prestataire de soins à domicile.
- Les réparations et réglages doivent impérativement être confiés à un technicien agréé par Philips Respironics. Des réparations ou des réglages non agréés risquent de provoquer des lésions, d'annuler la garantie ou de provoquer des dommages coûteux.
- N'utilisez aucun accessoire, pièce amovible et matériau non préconisé par Philips Respironics. Des pièces ou accessoires incompatibles peuvent entraîner une baisse de performance.

Ajout d'oxygène

De l'oxygène peut être ajouté dans le circuit patient. Prenez note des avertissements ci-dessous lorsque vous utilisez de l'oxygène avec cet appareil.

Avertissements :

- La source d'alimentation en oxygène utilisée avec cet appareil doit être conforme aux réglementations locales relatives à l'oxygène médical.
- L'oxygène favorise la combustion. L'oxygène ne doit pas être utilisé en présence de personnes qui fument ni d'une flamme nue.
- Si de l'oxygène d'appoint est ajouté à la sortie du générateur de flux ou de l'humidificateur, une valve de pression Philips Respironics doit être intégrée au circuit patient, entre l'appareil et la source d'oxygène. La valve de pression permet d'empêcher le reflux de l'oxygène du circuit patient dans l'appareil lorsque celui-ci est sous tension. La non-utilisation de la valve peut provoquer un risque d'incendie.
- En cas d'ajout d'oxygène du côté masque du tuyau, aucune valve de pression Philips Respironics n'est requise pour des débits d'oxygène ≤ 4 litres par minute. Les filtres réutilisables et jetables doivent toutefois être en place sur le générateur de flux. La non-installation des filtres réutilisable et jetable peut provoquer un risque d'incendie.

Remarque : Pour des informations complètes sur la configuration, reportez-vous aux instructions d'utilisation de la valve de pression.

- En cas d'utilisation d'oxygène, mettez l'appareil en marche avant d'activer l'arrivée d'oxygène. Fermez l'arrivée d'oxygène avant d'éteindre l'appareil. Cela empêche l'accumulation d'oxygène dans le système.
- Ne connectez pas l'appareil à une source d'oxygène non régulée ou à haute pression.

Alimentation de l'appareil en courant continu

Un cordon d'alimentation c.c. Philips Respironics peut être utilisé pour faire fonctionner cet appareil dans des véhicules de tourisme, des bateaux ou des caravanes en stationnement. Un câble adaptateur de batterie c.c. Philips Respironics permet en outre, lorsqu'il est utilisé avec un cordon d'alimentation c.c., de faire fonctionner l'appareil sur une batterie indépendante de 12V c.c.

Mise en garde : Vérifiez toujours que le cordon d'alimentation c.c. est correctement branché sur l'appareil avant de l'utiliser. Contactez votre prestataire de soins à domicile ou Philips Respironics pour vérifier si vous disposez du cordon c.c. approprié pour votre appareil.

Mise en garde : Lorsque l'alimentation est obtenue à partir de la batterie d'un véhicule, l'appareil ne doit pas être utilisé pendant que le moteur tourne. Cela pourrait endommager l'appareil.

Mise en garde : Utilisez uniquement un cordon d'alimentation c.c. Philips Respironics et un câble adaptateur de batterie. L'utilisation d'un autre système risque d'endommager l'appareil.

Pour obtenir des informations sur l'utilisation de l'appareil avec une alimentation c.c., consultez les instructions fournies avec le cordon d'alimentation c.c. et le câble adaptateur.

En voyage

En voyage, la mallette de transport doit être transportée en cabine uniquement. Elle ne peut pas assurer la protection de l'appareil si elle est placée dans la soute avec les bagages enregistrés. Lorsque vous voyagez avec l'humidificateur en option, le réservoir d'eau ne doit pas contenir d'eau.

Pour faciliter les formalités dans les aéroports, une note placée sous l'appareil indique qu'il s'agit d'un appareil médical qui peut être utilisé dans les avions. Il peut s'avérer utile de vous munir également de ce manuel lorsque vous voyagez afin d'aider le personnel de sécurité à identifier l'appareil DreamStation.

Si vous vous rendez dans un pays où la tension est différente de celle que vous utilisez normalement, l'utilisation d'un cordon électrique différent ou d'un adaptateur de fiche peut s'avérer nécessaire pour vous permettre de brancher votre appareil sur les prises de courant du pays de destination. Contactez votre prestataire de soins à domicile pour plus de détails.

Voyage en avion

L'appareil peut être utilisé dans un avion lorsqu'il est alimenté par une source c.a. ou c.c.

Remarque : Il n'est pas adapté à une utilisation en avion en présence d'un modem ou d'un humidificateur.

Nettoyage de l'appareil

Avertissement : Pour éviter toute décharge électrique, débranchez toujours le cordon d'alimentation de la prise murale avant de nettoyer l'appareil. N'immergez PAS l'appareil dans des liquides.

1. Débranchez l'appareil et essuyez l'extérieur à l'aide d'un chiffon légèrement imbibé d'eau et d'un détergent doux. Laissez-le sécher complètement avant de le rebrancher.
2. Après le nettoyage, inspectez l'appareil et tous les éléments du circuit pour vérifier qu'ils ne présentent pas de dommages. Remplacez toute pièce endommagée.

Nettoyage ou remplacement des filtres

Dans des conditions d'utilisation normales, le filtre à pollen bleu réutilisable doit être nettoyé au moins toutes les deux semaines et remplacé tous les six mois. Le filtre ultrafin bleu clair est jetable. Vous devez le remplacer après 30 nuits d'utilisation ou lorsqu'il est sale. NE nettoyez PAS le filtre ultrafin.

Mise en garde : Des filtres d'entrée sales peuvent entraîner des températures de fonctionnement élevées et nuire au bon fonctionnement de l'appareil. Examinez régulièrement les filtres d'entrée pour vous assurer qu'ils sont propres et intacts.

Cet appareil inclut un rappel automatique de filtre à air. Tous les 30 jours, l'appareil affiche un message vous rappelant de vérifier les filtres et de les remplacer comme indiqué.

Remarque : Ce message est un rappel uniquement. L'appareil ne détecte pas les performances des filtres et ne peut pas déterminer si un filtre a été nettoyé ou remplacé.

1. Si l'appareil fonctionne, interrompez la circulation d'air. Débranchez l'appareil de la source d'alimentation.
2. Retirez le(s) filtre(s) de l'appareil. Reportez-vous à la section « Installation/remplacement des filtres à air » de ce manuel.
3. Examinez le(s) filtre(s) pour vérifier leur état et leur propreté.
4. Pour nettoyer le filtre à pollen bleu réutilisable, retirez tout d'abord le filtre ultrafin bleu clair si applicable, puis mettez-le de côté ou au rebut si nécessaire. Prenez ensuite le filtre réutilisable, retournez-le, puis faites couler de l'eau du robinet chaude sur le porte-filtre blanc pour retirer tous les débris. Secouez légèrement le filtre pour retirer le plus d'eau possible. Laissez le filtre sécher complètement à l'air avant de le remettre en place. Si le filtre à pollen bleu réutilisable est déchiré, remplacez-le. (Remplacez-le uniquement par un filtre fourni par Philips Respironics.)
5. Si le filtre ultrafin bleu clair est sale ou déchiré, remplacez-le.
6. Remettez les filtres en place. Reportez-vous à la section « Installation/remplacement des filtres à air » de ce manuel.

Mise en garde : N'installez jamais un filtre humide dans l'appareil. Vous devez laisser sécher le filtre nettoyé suffisamment longtemps.

Nettoyage du tuyau

Lavez le tuyau et l'adaptateur du masque (si inclus) à la main avant la première utilisation, puis chaque jour.

Pour procéder au nettoyage quotidien, débranchez le tuyau de l'appareil et du masque et débranchez l'adaptateur du masque (si inclus) du tuyau. Pour les tuyaux flexibles de 12, 15 ou 22 mm, lavez doucement le tuyau et l'adaptateur du masque dans de l'eau tiède avec un savon liquide pour la vaisselle. Rincez soigneusement. Laissez sécher à l'air. Vérifiez que le tuyau et l'adaptateur du masque ne sont pas endommagés ni usés. Jetez et remplacez si nécessaire.

Remarque : pour plus d'informations sur le nettoyage du tuyau chauffant, reportez-vous au manuel de l'humidificateur.

Attention : évitez de nettoyer le tuyau et l'adaptateur du masque avec de l'eau de Javel, de l'alcool, des solutions contenant de l'eau de Javel ou de l'alcool, ou des solutions contenant des agents hydratants ou adoucissants.

Attention : tout manquement à ces instructions peut dégrader les performances du produit.

Révision

L'appareil ne nécessite aucune révision périodique.

Avertissement : Si vous constatez des changements inexplicables au niveau des performances de l'appareil, si l'appareil émet des bruits inhabituels ou forts, tombe ou est mal manipulé, si de l'eau s'infiltré dans le boîtier ou si le boîtier est cassé, débranchez le cordon d'alimentation et cessez d'utiliser l'appareil. Contactez votre prestataire de soins à domicile.

Remarques supplémentaires

Remarque : La marque et les logos *Bluetooth*[®] sont des marques déposées de Bluetooth SIG, Inc. et leur utilisation par Philips Respironics est faite sous licence. Les autres marques de commerce et dénominations commerciales appartiennent à leurs propriétaires respectifs.

Remarque : L'appareil de thérapie DreamStation transmet des données entre l'appareil de thérapie et un appareil mobile, mais il ne conserve pas vos données personnelles. Cette connexion entre l'appareil de thérapie et un appareil mobile est chiffrée.

Remarque : Cet appareil inclut un module radio *Bluetooth* certifié FCC (situé sur la carte mère).

Seule la co-localisation de cette radio *Bluetooth* avec les émetteurs-récepteurs radio de l'accessoire Wi-Fi DreamStation et du modem cellulaire a été approuvée par la FCC et est autorisée.

Pour garantir la conformité aux règles d'exposition RF de la FCC, une distance minimale de 20 cm entre l'accessoire Wi-Fi ou le modem cellulaire et le corps de l'utilisateur doit être maintenue pendant l'utilisation de l'un de ces accessoires avec l'appareil DreamStation.

Remarque : ID FCC : THO1116426

Remarque : THO1116426 correspond à l'ID FCC du module *Bluetooth* certifié par la FCC inclus dans cet appareil.

Remarque : L'utilisation d'accessoires non agréés par le fabricant peut transgresser vos règles locales d'exposition RF et doit être évitée.

Remarque : Cet appareil est conforme à l'article 15 des règles FCC. Son fonctionnement est soumis aux deux conditions suivantes : (1) cet appareil ne doit occasionner aucune interférence nocive et, (2) doit accepter toute interférence reçue, notamment les interférences susceptibles d'occasionner un fonctionnement indésirable.

Cet appareil a été testé et reconnu conforme aux limites prescrites pour les appareils numériques de classe B, conformément à l'article 15 des règles FCC. Ces limites sont définies de façon à fournir une protection raisonnable contre les interférences nocives dans un environnement domestique. Cet appareil produit, utilise et peut émettre de l'énergie de radiofréquence et, s'il n'est pas installé et employé conformément aux instructions, peut causer des interférences nuisibles aux communications radio. Cependant, rien ne garantit l'absence d'interférences dans une installation particulière. Si cet appareil produit une interférence nuisible à la réception de la radio, de la télévision ou d'un autre équipement, en allumant et en éteignant l'appareil, l'utilisateur est invité à corriger ces interférences en prenant une ou plusieurs des mesures suivantes :

- Réorienter ou repositionner l'antenne de réception (sur la radio, la télévision ou autre équipement).
- Augmenter la distance entre l'équipement et le récepteur.
- Brancher l'appareil sur une prise de courant reliée à un circuit différent de celui du récepteur.
- Consulter le revendeur de l'appareil pour obtenir de l'aide.

Remarque : Toute modification apportée à l'appareil sans l'approbation expresse de Respironics est susceptible d'annuler le droit de l'utilisateur à utiliser l'équipement.

Respironics, Inc. déclare que cet appareil de Classe 2 Bluetooth 4.0 basse consommation d'énergie et compatible EDR 2.1+ est conforme aux exigences essentielles et autres dispositions pertinentes de la Directive 1999/5/CE.

Remarque : Vous pouvez demander une « Déclaration de conformité » pour ce produit auprès du Département des affaires réglementaires en contactant le Support produit au +1-724-387-4000 ou +49 8152 93060.

Caractéristiques techniques

Conditions ambiantes

Température de fonctionnement : 5 à 35 °C

Température de stockage : -20 à 60 °C

Humidité relative (fonctionnement et stockage) : 15 à 95 % sans condensation

Pression atmosphérique : 101 à 77 kPa (0 à 2 286 m)

Caractéristiques physiques

Dimensions : 15,7 x 19,3 x 8,4 cm (L x l x H)

Poids (appareil avec alimentation) : Environ 1,33 kg

Durée de vie

La durée de vie prévue de l'appareil de thérapie DreamStation et du module de liaison est de 5 ans.

Conformité aux normes

La conception de cet appareil est conforme aux normes suivantes :

CEI 60601-1 Règles générales et performances essentielles des dispositifs électromédicaux

ISO 80601-2-70 Équipement de traitement respiratoire de l'apnée du sommeil

EN 60601-1-2 Compatibilité électromagnétique

RTCA/DO-160G section 21, catégorie M ; Émission d'énergie de radiofréquence

Classification selon la norme CEI 60601-1

Type de protection contre les décharges électriques : Équipement de classe II

Degré de protection contre les décharges électriques : Pièce appliquée type BF

Degré de protection contre la pénétration d'eau :

Appareil : Protection contre les gouttes, IP22

Module de liaison : Protection contre les gouttes, IP22

Alimentation de 80 W : Protection contre les gouttes, IP22

Mode de fonctionnement : Continu

Caractéristiques électriques

Consommation électrique c.a. (avec une alimentation de 80 W) : 100 à 240 V c.a., 50/60 Hz, 2,0 à 1,0 A

Remarque : Le bloc d'alimentation est intégré à l'appareil électromédical.

Consommation électrique c.c. : 12 V c.c., 6,67 A

Fusibles : Les fusibles installés ne sont pas remplaçables par l'utilisateur.

Spécifications radio

Plage de fréquence de fonctionnement : 2402 à 2480 MHz

Puissance de sortie maximale : 4,0 dBm

Modulation : GFSK, P/4 DQPSK, 8DQPSK

Filtres des orifices d'entrée

Filtre à pollen : 100 % polyester

Efficacité de 88 % à une taille de 7 – 10 microns

Filtre ultrafin : Mélange de fibres synthétiques

Efficacité de 95 % à une taille de 0,5 – 0,7 micron

Valeurs d'émission sonore à deux chiffres déclarées

En conformité avec ISO 4871

Le niveau de pression acoustique d'émission pondéré A est de :

Appareil : 25,8 dB(A) avec une incertitude de 2 dB(A).

Appareil avec humidificateur : 27,9 dB(A) avec une incertitude de 2 dB(A).

Le niveau de puissance acoustique d'émission pondéré A est de :

Appareil : 33,8 dB(A) avec une incertitude de 2 dB(A).

Appareil avec humidificateur : 35,9 dB(A) avec une incertitude de 2 dB(A).

Remarque : Valeurs déterminées conformément au code d'essai acoustique fourni dans la norme ISO 80601-2-70:2015, en utilisant les normes de base ISO 3744 et ISO 4871.

Précision de la pression

Incréments de pression : 4,0 à 20,0 cm H₂O (par incréments de 0,5 cm H₂O)

Précision de pression statique maximale, conformément à ISO 80601-2-70:2015 :

Pression	Précision statique
10 cm H ₂ O	± 0,3 cm H ₂ O

La précision de pression statique inclut une incertitude de mesure de 3,7 %

Variation de pression dynamique maximale, conformément à ISO 80601-2-70:2015 :

Pression	10 c/min	15 c/min	20 c/min
< 10 cm H ₂ O	± 0,4 cm H ₂ O	± 0,5 cm H ₂ O	± 0,8 cm H ₂ O
≥ 10,0 à 20 cm H ₂ O	± 0,5 cm H ₂ O	± 0,8 cm H ₂ O	± 1,0 cm H ₂ O

La précision de pression dynamique inclut une incertitude de mesure de 4,3 %

Remarque : Tous les tests ont été réalisés avec et sans humidificateur, et avec un tuyau standard de 22 mm et 12 mm et un tuyau chauffant de 15 mm.

Débit maximum (standard)

		Pressions de test (cm H ₂ O)				
		4,0	8,0	12,0	16,0	20,0
Tuyau de 22 mm	Pression mesurée au niveau du port de connexion patient (cm H ₂ O)	3,7	7,7	11,2	14,9	18,9
	Débit moyen au niveau du port de connexion patient (l/min)	85	124	131	132	128
Tuyau de 15 mm (chauffant ou non)	Pression mesurée au niveau du port de connexion patient (cm H ₂ O)	3,7	7,4	10,9	14,9	18,8
	Débit moyen au niveau du port de connexion patient (l/min)	86	127	134	133	117
Tuyau de 12 mm	Pression mesurée au niveau du port de connexion patient (cm H ₂ O)	4,0	7,0	11,0	15,0	19,0
	Débit moyen au niveau du port de connexion patient (l/min)	85	95	94	100	102

Mise au rebut

Collecte séparée pour l'équipement électrique et électronique selon la directive européenne 2012/19/UE. Éliminez cet appareil conformément à la réglementation locale en vigueur.

Informations CEM

Votre appareil est conçu pour répondre aux normes CEM tout au long de sa durée de vie sans maintenance supplémentaire. Il existe toujours la possibilité de déplacer l'appareil de thérapie DreamStation dans un environnement comprenant d'autres appareils dont vous ne connaissez pas la conformité CEM. Si vous pensez que votre unité est affectée lorsque vous la rapprochez d'un autre appareil, éloignez simplement les appareils pour corriger le problème.

Précision de pression et de débit

L'appareil de thérapie DreamStation est conçu pour fonctionner aux précisions de pression et de débit spécifiées dans le manuel d'utilisation. Si vous pensez que la précision de pression et/ou de débit est affectée par des interférences CEM, coupez l'alimentation et déplacez l'appareil à un autre endroit. Si les performances sont toujours affectées, arrêtez d'utiliser l'appareil et contactez votre prestataire de soins à domicile.

Précision de SpO₂ et de fréquence du pouls

L'appareil de thérapie DreamStation est conçu pour capturer les données d'oxymétrie de SpO₂ et de fréquence du pouls à la précision décrite dans le mode d'emploi du fabricant du capteur. Lorsque 4 heures de données d'oxymétrie ont été capturées, l'appareil en informe l'utilisateur en affichant le message « Oxymétrie : Étude réussie. » Si vous pensez que votre unité est affectée par des interférences CEM, coupez l'alimentation et déplacez l'appareil à un autre endroit. Si les performances sont toujours affectées, arrêtez d'utiliser l'appareil et contactez votre prestataire de soins à domicile.

Recommandations et déclaration du fabricant – Émissions électromagnétiques – Cet appareil est prévu pour être utilisé dans l'environnement électromagnétique ci-dessous. Il incombe à l'utilisateur de s'assurer qu'il est utilisé dans un tel environnement.

Test d'émissions	Conformité	Environnement électromagnétique – Directives
Émissions RF CISPR 11	Groupe 1	Cet appareil utilise l'énergie RF pour son fonctionnement interne uniquement. Ses émissions RF sont donc très faibles et peu susceptibles de produire une interférence dans l'équipement électronique à proximité.
Émissions RF CISPR 11	Classe B	Cet appareil est adapté à une utilisation dans tous les établissements, y compris les habitations et les locaux directement reliés au réseau électrique public basse tension.
Émissions de courant harmonique CEI 61000-3-2	Classe A	
Fluctuations de tension/scintillement CEI 61000-3-3	Conforme	
Émission d'énergie de radiofréquence RTCA/DO-160G Section 21	Catégorie M	Cet appareil est adapté à une utilisation dans la cabine des avions commerciaux.

Recommandations et déclaration du fabricant – Immunité électromagnétique – Cet appareil est prévu pour être utilisé dans l'environnement électromagnétique ci-dessous. Il incombe à l'utilisateur de s'assurer qu'il est utilisé dans un tel environnement.

Test d'immunité	Niveau de test CEI 60601	Niveau de conformité	Environnement électromagnétique – Directives
Décharge électrostatique (DES) CEI 61000-4-2	±8 kV au contact ±15 kV à l'air	±8 kV au contact ±15 kV à l'air	Les sols doivent être en bois, en béton ou en dalles de céramique. Si les sols sont revêtus d'un matériau synthétique, l'humidité relative doit être d'au moins 30 %.
Courants transitoires rapides/pointes de tension CEI 61000-4-4	±2 kV pour les lignes d'alimentation ±1 kV pour les circuits d'entrée-sortie	±2 kV pour l'alimentation secteur ±1 kV pour les lignes d'entrée/sortie	La qualité de l'alimentation secteur doit être égale à celle d'un milieu d'habitation ou hospitalier normal.
Surtension CEI 61000-4-5	±1 kV en mode différentiel ±2 kV en mode commun	±1 kV en mode différentiel ±2 kV en mode commun	La qualité de l'alimentation secteur doit être égale à celle d'un milieu d'habitation ou hospitalier normal.
Chutes de tension, courtes interruptions et fluctuations de courant sur les lignes d'entrée d'alimentation électrique CEI 61000-4-11	<5 % U_T (>95 % de baisse en U_T) pour 0,5 cycle par incréments de 45 degrés 70 % U_T (30 % de baisse en U_T) pour 0,5 seconde <5 % U_T (>95 % de baisse en U_T) pour 5 secondes	<5 % U_T (>95 % de baisse en U_T) pour 0,5 cycle par incréments de 45 degrés 70 % U_T (30 % de baisse en U_T) pour 0,5 seconde <5 % U_T (>95 % de baisse en U_T) pour 5 secondes	La qualité de l'alimentation secteur doit être égale à celle d'un milieu d'habitation ou hospitalier normal. Si un fonctionnement continu de l'appareil est requis en cas d'interruption de l'alimentation secteur, il est recommandé d'utiliser un onduleur ou une batterie.
Champ magnétique à la fréquence du réseau (50/60 Hz) CEI 61000-4-8	30 A/m	30 A/m	Les champs magnétiques à la fréquence du réseau doivent se situer aux niveaux caractéristiques d'un emplacement type à l'intérieur d'une habitation ou d'un environnement hospitalier.

REMARQUE : U_T est la tension secteur c.a. avant l'application du niveau d'essai.

Recommandations et déclaration du fabricant – Immunité électromagnétique – Cet appareil est prévu pour être utilisé dans l'environnement électromagnétique ci-dessous. Il incombe à l'utilisateur de s'assurer qu'il est utilisé dans un tel environnement.

Test d'immunité	Niveau de test CEI 60601	Niveau de conformité	Environnement électromagnétique – Directives
RF conduites CEI 61000-4-6	3 V eff. 150 kHz à 80 MHz 6 V eff. Radio amateur et bandes de fréquences ISM entre 150 kHz et 80 MHz	3 V eff. 150 kHz à 80 MHz V eff. Radio amateur et bandes de fréquences ISM entre 150 kHz et 80 MHz	Les équipements portables et mobiles de communication RF doivent être utilisés, par rapport à toute partie de l'appareil, y compris les câbles, à la distance de séparation recommandée de 30 cm. Une interférence est possible à proximité d'équipement identifié par le symbole suivant : 
RF rayonnées CEI 61000-4-3	10 V/m 80 MHz à 2,7 GHz	10 V/m	

Garantie limitée

Respironics, Inc. garantit que l'appareil ne comporte pas de vice de fabrication ou de matériau, et qu'il fonctionnera selon les spécifications du produit pendant une période de deux (2) ans à compter de la date de vente par Respironics, Inc. au revendeur. Si le produit ne fonctionne pas selon ses spécifications, Respironics, Inc. s'engage à réparer ou à remplacer, à sa convenance, la pièce ou l'équipement défectueux. Respironics, Inc. prendra à sa charge les frais habituels de transport entre Respironics, Inc. et le site du revendeur uniquement. Cette garantie ne couvre pas les dommages dus à un accident, à une mauvaise utilisation, à un emploi abusif, à une modification du produit, à l'infiltration d'eau ou à des défaillances ne provenant pas d'un vice de matériau ou de fabrication. Le service technique de Respironics, Inc. examinera tout appareil renvoyé pour révision et Respironics, Inc. se réserve le droit de facturer des frais d'évaluation pour tout appareil renvoyé pour lequel aucun problème n'est décelé après examen par le service technique de Respironics, Inc.

Cette garantie n'est pas transférable par des distributeurs non autorisés de produits Respironics, Inc., et Respironics, Inc. se réserve le droit de facturer des frais aux revendeurs en cas de réparation sous garantie d'un produit défectueux non acheté directement auprès de Respironics, Inc. ou de ses distributeurs autorisés.

Respironics, Inc. ne peut pas être tenue pour responsable des pertes économiques, pertes de bénéfices, coûts indirects et autres dommages consécutifs susceptibles de résulter de la vente ou de l'utilisation de ce produit. La limitation ou l'exclusion de certains dommages accessoires ou consécutifs n'est pas valable au regard des règles légales ou réglementaires en vigueur dans certains États. Par conséquent, la limitation ou l'exclusion susmentionnée peut ne pas s'appliquer à votre égard.



Cette garantie annule et remplace toute autre garantie expresse. En outre, toute garantie implicite – y compris les garanties concernant la commercialisation ou l'adéquation du produit à un usage particulier – est limitée à une période de deux ans. Comme certains pays n'autorisent pas de limitations de la durée d'une garantie implicite, les limitations indiquées ci-dessus ne vous concernent pas nécessairement. Cette garantie vous confère certains droits légaux spécifiques auxquels peuvent s'ajouter d'autres droits selon les pays.

Pour bénéficier de cette garantie, contactez votre revendeur local agréé Respironics, Inc. ou directement Respironics, Inc. à :

1001 Murry Ridge Lane
Murrysville, Pennsylvanie 15668-8550, États-Unis
+1-724-387-4000
ou
Deutschland
Gewerbestr. 17
82211 Herrsching, Allemagne
+49 8152 93060



Respironics Inc.
1001 Murry Ridge Lane
Murrysville, PA 15668, États-Unis

Respironics Deutschland
Gewerbestr. 17
82211 Herrsching, Allemagne
 
0123 0682

REF 1121985

1121985 R11
LZ 09/20/2016
French-FR